

*Une Marque de Référence*

[www.gotti.fr](http://www.gotti.fr)

**Gotti**

The legend



[www.mjl.fr](http://www.mjl.fr)



**Catalogue  
Fabricant  
Wheels Manufacturer**



Usine de  
Fabrication  
Factory



## MJL GOTTI

**MJL International sarl** a été créée le 1<sup>er</sup> juin 2005 par Jean-Luc et Michèle CHAPOUTON passionnés d'automobiles et de jantes depuis 25 ans environ.

**MJL**, c'est une petite équipe dont **les connaissances techniques ne sont plus à démontrer**. La vocation première de **MJL** est la fabrication des Jantes GOTTI, démontables en 3 parties, sur mesure aux niveaux départ et couleur.

**MJL** est propriétaire de la marque GOTTI depuis le 18 Août 2005. **MJL**, c'est aussi l'importation et la distribution de jantes monobloc chromées, argent, noir et or bord poli, pour apporter un peu de nouveauté au monde du TUNING.

*MJL International SARL was set up on June 1<sup>st</sup> 2005 by Jean-Luc and Michèle CHAPOUTON who have been fond of cars and wheels for about 25 years.*

*MJL is a small team whose technical knowledges are not necessary to be proved anymore.*

*The first activity of MJL is the manufacturing of GOTTI wheels, split wheels in 3 pieces, made on measure regarding the offsets and colours for the centers. MJL is the owner of the GOTTI trade mark since August 18<sup>th</sup> 2005.*

*MJL imports and sells one piece chromed wheels, in silver, black and gold side polished, to bring something new to the TUNING world.*

# Index - Summary

Référence	GOTTI N°7 .....	P3
Référence	GOTTI N°3 Bi-Métal .....	P3
Référence	073 S.....	P4
Référence	J55 F.....	P4
Référence	A 53.....	P5
Référence	073 A.....	P5
Référence	J55A.....	P6
Référence	R 17.....	P7
Référence	X 13.....	P7
Référence	075 P.....	P8
Référence	075.....	P8
Référence	BMG.....	P9
Référence	5T 13.....	P9
Référence	75 BA.....	P10
Attache centrale / Centerlock.....		P10
Accessoires / Accessories.....		P11
Fiche Technique / Technical data sheet .....		P12-13-14
Code couleur GOTTI / GOTTI color code .....		P15

## GOTTI N°7

**Nouvelle technologie : tubeless**  
(anti-déjantage + joint d'étanchéité)

*Couleur au choix sur demande*

**New technology : tubeless**

(Déjantage anti-seal)

*Color choice upon request*



Dimension	Prix TTC*
5 x 13	354 €
5,5 x 13	358 €
6 x 13	369 €
7 x 13	379 €
8 x 13	385 €
9 x 13	395 €

\*Prix TTC unitaire - Hors France, déduire la TVA 19,6%  
\*For export, deduct French VAT 19.6% please

## GOTTI N°3 Bi-Métal

**Nouvelle technologie : tubeless**

(anti-déjantage + joint d'étanchéité)

*Couleur au choix sur demande*

**New technology : tubeless**

(Déjantage anti-seal)

*Color choice upon request*



**NEW  
2008**



Dimension	Prix TTC*
5 x 13	378 €
5,5 x 13	381 €
6 x 13	384 €

\*Prix TTC unitaire - Hors France, déduire la TVA 19,6%  
\*For export, deduct French VAT 19.6% please

## 073 S

**Jante homologuée historique**

*Couleur au choix sur demande*

**Rims certified historic**

*Color choice upon request*



Dimension	Prix TTC*
5,5 x 13	342 €
6 - 6,5 x 13	354 €
7 - 7,5 x 13	367 €
8 - 8,5 x 13	373 €
9 - 9,5 x 13	378 €
10 x 13	382 €

*\*Prix TTC unitaire - Hors France, déduire la TVA 19,6%  
\*For export, deduct French VAT 19.6% please*

## J55 F

**Jante homologuée historique**

*Couleur au choix sur demande*

**Rims certified historic**

*Color choice upon request*



Dimension	Prix TTC*	Dimension	Prix TTC*
6 - 6,5 x 15	445 €	7 - 7,5 x 16	464 €
7 - 7,5 x 15	446 €	8 - 8,5 x 16	472 €
8 - 8,5 x 15	452 €	9 - 9,5 x 16	490 €
9 - 9,5 x 15	467 €	10 x 16	505 €
10 x 15	482 €	11 x 16	545 €
11 x 15	524 €	12 x 16	554 €
12 x 15	533 €	13 x 16	565 €
13 x 15	540 €		
14 x 15	545 €		

*\*Prix TTC unitaire  
Hors France, déduire la TVA 19,6%  
\*For export, deduct French VAT 19.6% please*

## A 53

### Jante homologuée historique

Couleur au choix sur demande

### Rims certified historic

Color choice upon request



Dimension	Prix TTC*	Dimension	Prix TTC*
6 - 6,5 x 15	435 €	7 - 7,5 x 16	449 €
7 - 7,5 x 15	436 €	8 - 8,5 x 16	456 €
8 - 8,5 x 15	442 €	9 - 9,5 x 16	476 €
9 - 9,5 x 15	457 €	10 x 16	490 €
10 x 15	472 €	11 x 16	529 €
11 x 15	514 €	12 x 16	537 €
12 x 15	523 €	13 x 16	546 €
13 x 15	530 €		
14 x 15	535 €		

\*Prix TTC unitaire  
Hors France, déduire la TVA 19,6%

## 073A

### Jante homologuée historique

Couleur au choix sur demande

### Rims certified historic

Color choice upon request



Dimension	Prix TTC*
5,5 x 13	342 €
6 - 6,5 x 13	354 €
7 - 7,5 x 13	367 €
8 - 8,5 x 13	373 €
9 - 9,5 x 13	378 €
10 x 13	382 €

\*Prix TTC unitaire - Hors France, déduire la TVA 19,6%

# J55A

Couleur au choix sur demande  
Color choice upon request

Dimension	Prix TTC*
7 - 7,5 x 16	449 €
8 - 8,5 x 16	456 €
9 - 9,5 x 16	476 €
10 x 16	490 €
11 x 16	529 €
12 x 16	537 €
13 x 16	546 €

\*Prix TTC unitaire - Hors France, déduire la TVA 19,6%  
\*For export, deduct French VAT 19.6% please



Dimension	Prix TTC*
6 - 6,5 x 15	435 €
7 - 7,5 x 15	436 €
8 - 8,5 x 15	442 €
9 - 9,5 x 15	457 €
10 x 15	472 €
11 x 15	514 €
12 x 15	523 €
13 x 15	530 €
14 x 15	535 €



## R 17

Couleur au choix sur demande  
Color choice upon request



Dimension	Prix TTC*
5,5 x 13	342 €
6 - 6,5 x 13	354 €
7 - 7,5 x 13	367 €
8 - 8,5 x 13	373 €
9 - 9,5 x 13	378 €
10 x 13	382 €

\*Prix TTC unitaire - Hors France, déduire la TVA 19,6%  
\*For export, deduct French VAT 19.6% please

## X 13

**Jante homologuée historique**  
Couleur au choix sur demande  
**Rims certified historic**  
Color choice upon request



Dimension	Prix TTC*
5,5 x 13	335 €
6 - 6,5 x 13	348 €
7 - 7,5 x 13	359 €
8 - 8,5 x 13	366 €
9 - 9,5 x 13	372 €
10 x 13	377 €

\*Prix TTC unitaire - Hors France, déduire la TVA 19,6%  
\*For export, deduct French VAT 19.6% please



# 075 P

Couleur au choix sur demande  
Color choice upon request

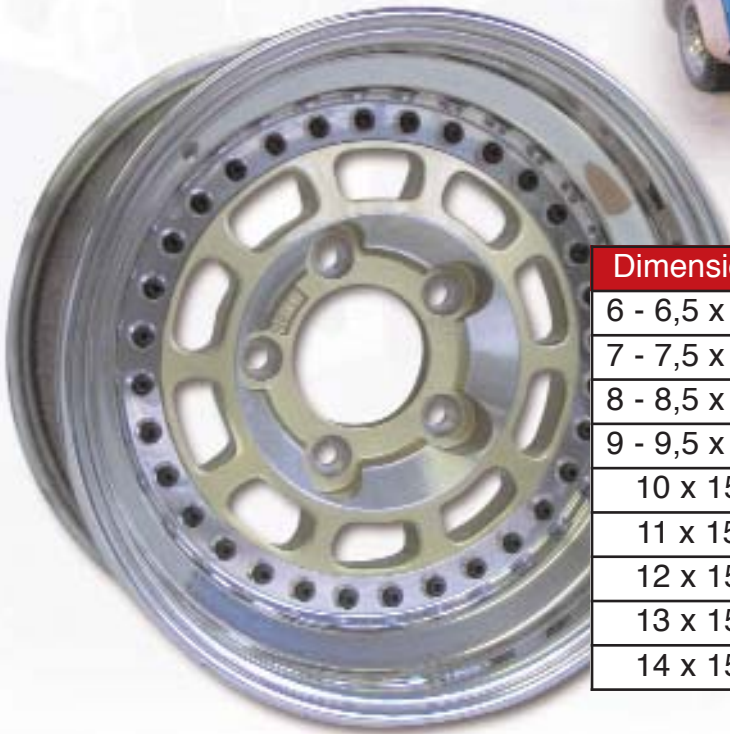

Dimension	Prix TTC*	Dimension	Prix TTC*
6 - 6,5 x 15	445 €	7 - 7,5 x 16	464 €
7 - 7,5 x 15	446 €	8 - 8,5 x 16	472 €
8 - 8,5 x 15	452 €	9 - 9,5 x 16	490 €
9 - 9,5 x 15	467 €	10 x 16	505 €
10 x 15	482 €	11 x 16	545 €
11 x 15	524 €	12 x 16	554 €
12 x 15	533 €	13 x 16	565 €
13 x 15	540 €		
14 x 15	545 €		

\*Prix TTC unitaire Hors France, déduire la TVA 19,6%

\*For export, deduct French VAT 19.6% please

# 075

Couleur au choix sur demande  
Color choice upon request



A310  
4 cylindres  
4 x 140



Dimension	Prix TTC*	Dimension	Prix TTC*
6 - 6,5 x 15	445 €	7 - 7,5 x 16	464 €
7 - 7,5 x 15	446 €	8 - 8,5 x 16	472 €
8 - 8,5 x 15	452 €	9 - 9,5 x 16	490 €
9 - 9,5 x 15	467 €	10 x 16	505 €
10 x 15	482 €	11 x 16	545 €
11 x 15	524 €	12 x 16	554 €
12 x 15	533 €	13 x 16	565 €
13 x 15	540 €		
14 x 15	545 €		

\*Prix TTC unitaire  
Hors France, déduire la TVA 19,6%  
\*For export, deduct French VAT 19.6% please

## BMC

Valable pour les freins de 12 pouces  
Valid for 12 inches brakes  
Couleur au choix sur demande  
Color choice upon request



Dimension	Prix TTC*
5,5 x 10	- €
6 x 10	- €

\*Prix TTC unitaire - Hors France, déduire la TVA 19,6%  
\*For export, deduct French VAT 19.6% please

**SORTIE COURANT 2008**  
**COMING SOON**

## 5T 13



Couleur au choix sur demande  
Color choice upon request



Dimension	Prix TTC*
7 x 13	379 €
8 x 13	385 €
9 x 13	395 €
10 x 13	398 €

\*Prix TTC unitaire - Hors France, déduire la TVA 19,6%  
\*For export, deduct French VAT 19.6% please

## 75 BA

### Jante homologuée historique

Couleur au choix sur demande

### Rims certified historic

Color choice upon request



Dimension	Prix TTC*	Dimension	Prix TTC*
6 - 6,5 x 15	445 €	7 - 7,5 x 16	464 €
7 - 7,5 x 15	446 €	8 - 8,5 x 16	472 €
8 - 8,5 x 15	452 €	9 - 9,5 x 16	490 €
9 - 9,5 x 15	467 €	10 x 16	505 €
10 x 15	482 €	11 x 16	545 €
11 x 15	524 €	12 x 16	554 €
12 x 15	533 €	13 x 16	565 €
13 x 15	540 €		
14 x 15	545 €		

\*Prix TTC unitaire Hors France, déduire la TVA 19,6%

\*For export, deduct French VAT 19.6% please

## Attache centrale - Centerlock

### Jantes en cours de fabrication

### pour Lola : Modèle 073 L

Wheels into production for

Lola cars : 073 L Model



## Accessoires - Accessories



### Autocollant Gotti

Dimension : 19,2 x 14 cm

Prix (unité) : 5 € TTC



### Logo GOTTI

Prix (unité) : 6 € TTC



### Antivol

A partir de 29,90 € TTC

### Casquette

Prix (unité) : 12 € TTC



### Blouson sans manche

Taille : M-L

Prix (unité) : 45 € TTC

### Tee-shirt blanc

Taille : S-M-L-XL

Prix (unité) : 15 € TTC



# FICHE CONSEIL - TECHNICAL DATA SHEET

## Roue GOTTI en 3 parties GOTTI 3 Piece wheel

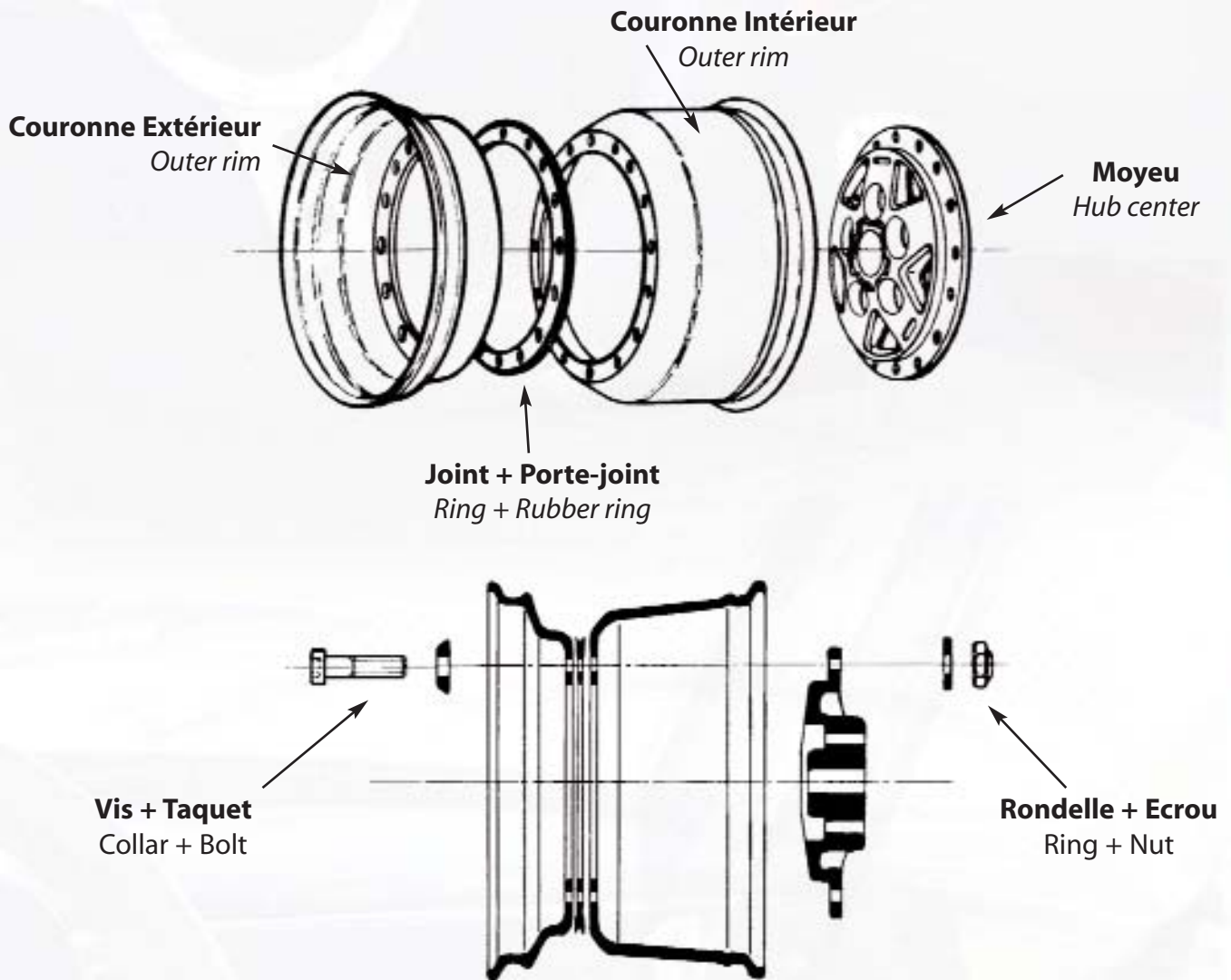

**DANS TOUS LES CAS, VEUILLEZ UTILISER EXCLUSIVEMENT LES VIS FOURNIES POUR LES ROUES GOTTI  
IN ANY CASE, PLEASE USE ONLY THE BOLTS SUPPLIED BY GOTTI FOR THE GOTTI WHEELS**

- Couple de serrage à respecter impérativement
  - Vis diamètre 6/1,6 daN.m - 11,5 Ft. lbs
  - Vis diamètre 7/2,3 daN.m - 16,5 Ft. lbs
  - Vis diamètre 7/2,7 daN.m - 19,5 Ft. lbs
- Serrage à la clé dynamométrique

- Respect absolutly the following torque measurements please
  - 6 mm BOLTS / 1,6 daN.m - 11,5 Ft. lbs
  - 7 mm BOLTS / 2,3 daN.m - 16,5 Ft. lbs
  - 8 mm BOLTS / 2,7 daN.m - 19,5 Ft. lbs
- Tighten with a torque wrench please

**L'UTILISATION DE CHAMBRE À AIR EST STRICTEMENT INTERDIT  
USING TUBE TYRES IS ABSOLUTLY FORBIDDEN**

# FICHE CONSEIL - TECHNICAL DATA SHEET

## ATTENTION : RECOMMANDATIONS POUR L'ASSEMBLAGE DES ROUES GOTTI PLEASE TAKE CARE OF THE FOLLOWING TO ASSEMBLE GOTTI WHEELS

### 1/ Rappel

A reception de votre marchandise, déballer et contrôler celle-ci en présence du transporteur. (Toute réclamation pour marchandise abimée, doit être effectuée sous 48 heures par lettre recommandée avec AC au transporteur. Cette procédure est indispensable pour ouvrir un dossier litige.

MJL/GOTTI fournit la visserie de fixation uniquement lorsque la visserie d'origine est incompatible avec les roues de notre gamme.

Le montage d'un pneu d'une dimension non appropriée à la largeur de la jante de détériorer forcément celle-ci. Idem pour le pneu. (Suivre les indications de chaque fabricant). Pour votre sécurité n'hésitez à nous consulter.

### 2/ Equilibrage

Pour assurer un équilibrage correct, nous vous conseillons d'utiliser dans tous les cas les plateaux de fixations (3,4,5,6 trous) correspondant au diamètre d'entraxe du véhicule. (E=entraxe)

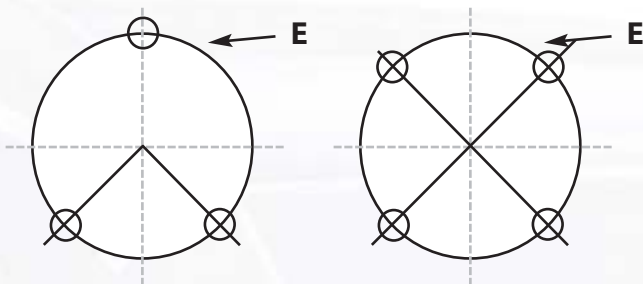

### 1/ Reminder

Upon receipt of your wheels, please check up your products when the driver is still near you ( any claim for damaged merchandise must be done within two days by registered letter with a receipt note to the shipping company). This process is necessary to open a claim file.

MJL GOTTI COMPANY supplies the bolts to fit the wheels to the cars only when the original bolts do not fit with our wheels.

Fitting a tire size which does not correspond to the width of the wheel may damage the wheel and the tire. So please pay attention to this.

### 2 / Balancing

To get a correct balancing, we advise you to use fixing plate with 3,4,5,6 holes corresponding to the p. c. d. of the vehicle. (E=PCD)

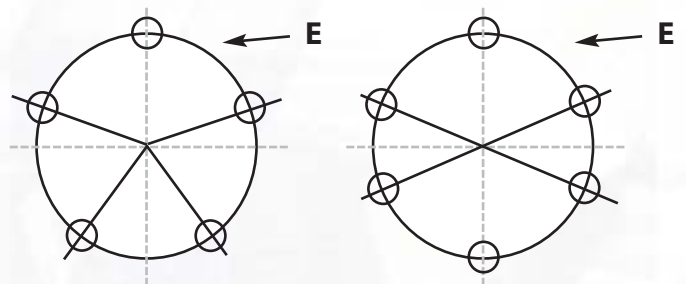

**Note : La solution d'équilibrage par le centre est déconseillé.**  
**Nota : Balancing wheels through the center bore is not good.**

### 3/ Fixation de la roue sur le véhicule

Pour obtenir un serrage correct, il faut que le couple de serrage corresponde à celui indiqué par le constructeur.

#### Recommandation

Lors d'un assemblage d'une roue 3 parties, veiller à ce que les surfaces de contact des couronnes et moyeu soient propre. Ne pas utiliser de graisse ni de pâte de joint pour la pose du joint à levre. Ne jamais souder, ni redresser une pièce tordue consulter notre service technique.

### 3/ To fix the wheel to the vehicle

To get a correct tightening please use only the torque given by the car manufacturer.

#### Advising

When you assemble a GOTTI 3 piece wheel : Please take care about the parts which will be face to face : The rim sections and the hub center must be very clean. Do not use grease or sealing paste to fit the lips rubber sealing ring on the wheel. Never weld or try to repair a damaged wheel. Please consult our technical department.

# FICHE CONSEIL - TECHNICAL DATA SHEET

## MESURE : Déport / Moyeu / Couronne MEASUREMENTS : Offset / Hub centers / Rim sections

### 1/ DÉPORT (OFFSET)

Déterminer la position de la roue dans le véhicule  
Determine the position of the wheel in the vehicle

Axe de la roue  
Axle of the wheel

ET = Déport  
ET = Offset

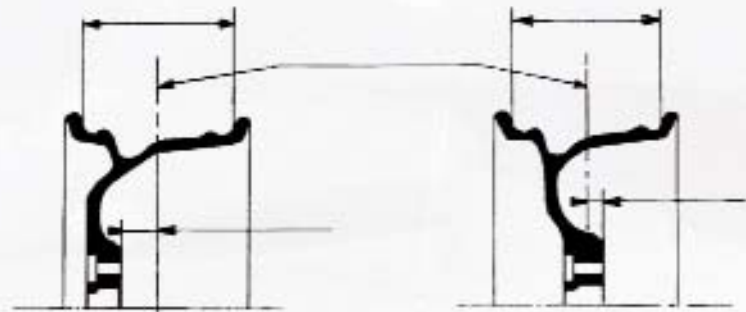

Déport positif  
Positive offset

Déport négatif  
Negative offset

### 2/ MOYEU (HUB CENTER)

Référence du modèle, inscription visible sur le face avant  
Name of the wheel / engrave on the front face.

Côte C = Hauteur du moyeu  
C Dimension = Height Of the center

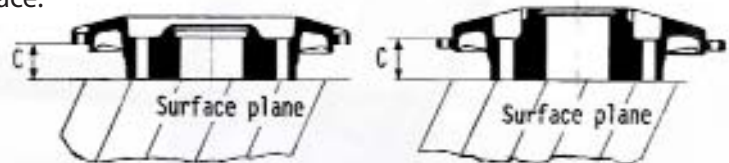

### 3/ COURONNE (RIM SECTIONS)

Couronnes extérieures  
Outer rim sections

Couronne intérieures  
Inner rim sections

L = largeur de la couronne  
L = Width of the rim  
Section.

D = Diamètre de la couronne  
D = Diameter of the rim  
Section.

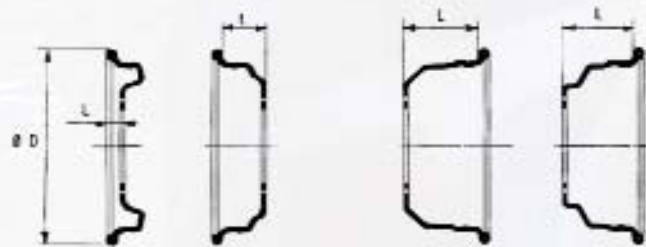

Spéciale  
Special

Standart  
standart

Type B  
Type N

Type BS  
Type BS

1 POUCE = 25,4 MM  
1 INCH = 25,4 MM

## Code Couleur GOTTI - GOTTI Color Code



**Retrouver toutes les couleurs que nous pouvons réaliser pour vos jantes Gotti.**

*please find all the colors we can suggest you for your GOTTI wheels.*

- 1 ▶ Noir mat ou brillant / Black mat or shiny
- 2 ▶ Bleu gitane / blue
- 3 ▶ Noir nacré / Metal Black
- 4 ▶ Or / Gold
- 5 ▶ Gris anthracite / Anthracite grey
- 6 ▶ Gris métallisé / Metal grey
- 7 ▶ Orange / Orange
- 8 ▶ Rouge / Red
- 9 ▶ Jaune / Yellow
- 10 ▶ Blanc / White



Nous remercions tous nos clients et amis pour leurs participations à ce catalogue par la présente de leurs automobiles de charme...

*We thank all our customers and friends for taking part in this catalogue with their smart cars...*

**Vous pouvez retrouver toutes nos jantes sur notre site [www.gotti.fr](http://www.gotti.fr) ainsi que nos dates de déplacements lors des différents meetings. A très bientôt...  
you can find all our wheels on our web site [www.gotti.fr](http://www.gotti.fr) and our travel dates at the various meetings. See you soon...**

The legend

**Gotti**

*Une Légende qui dure*



**MJL / GOTTI - Usine GOTTI**

Z.I. Les Serres - 26600 La Roche de Glun - France

Tél.: +(33) 4 75 58 59 71 - Fax : +(33) 4 75 57 00 28

[www.gotti.fr](http://www.gotti.fr) - [www.mjl.fr](http://www.mjl.fr) - Email : [jlmchap@hotmail.fr](mailto:jlmchap@hotmail.fr)